

Модульная поставка выключателя ЭВОЛИС (v.16.01.12) (Фиксированная версия)

номер в каталоге

59000 поставьте знак "x" (англ. клави-ра

в клетке выбранной позиции

Заказчик _____

Объект * _____

Количество выключателей в данной комплектации ** _____

* Убедительно просим Вас заполнять поле Объект

** для другой комплектации заполнить новую анкету

Межфазное расстояние

145 мм

185 мм

240 мм

Выключатель в стационарном исполнении

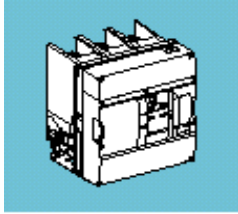

6 кВ	25 кА	630 А	145 мм	7P1.630
			185 мм	7P1.630
		1250 А	145 мм	7P1.1250
			185 мм	7P1.1250
		1600 А	185 мм	7P2.1600
		31,5 кА	630 А	145 мм
	185 мм			7P2.630
	1250 А		145 мм	7P1.1250
			185 мм	7P2.1250
	1600 А		185 мм	7P2.1600
	2500 А		240 мм	7P3.2500
		40 кА	1250 А	240 мм
2500 А	240 мм		7P3.2500	
10 кВ	25 кА	630 А	145 мм	12P1.630
			185 мм	12P1.630
		1250 А	145 мм	12P1.1250
			185 мм	12P1.1250
		1600 А	185 мм	12P2.1600
		2500 А	240 мм	12P1.2500
	31,5 кА	630 А	145 мм	12P1.630
			185 мм	12P2.630
		1250 А	145 мм	12P1.1250
			185 мм	12P2.1250
		1600 А	185 мм	12P2.1600
		2500 А	240 мм	12P3.2500
	40 кА		1250 А	240 мм
		2500 А	240 мм	12P3.2500

Базовая поставка:

1 выключатель с приводом
1 блок из 4 блок-контактов
счетчик операций

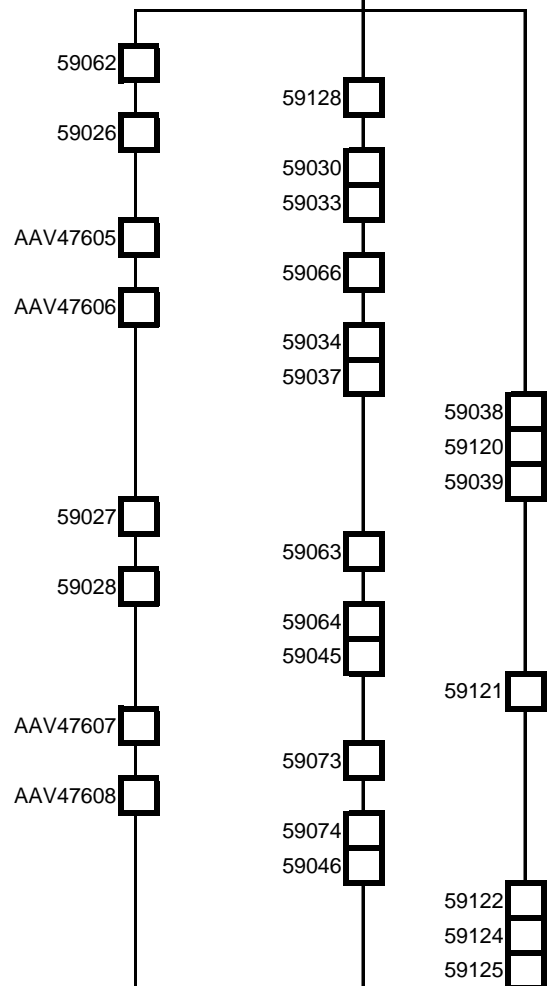

Тип верхних контактных площадок

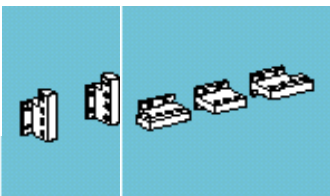

- 3 с фикс. расст. Н или V 630-1600 А
- 3 с изм. расст. Н 630-1600 А
- 3 с изм. расст. V 630-1600 А
- 3 с фикс. расст. Н или V 1250-2500 А
- 3 с изм. расст. Н 1250-2500 А
- 3 с изм. расст. V 1250-2500 А

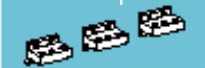

Тип нижних контактных площадок

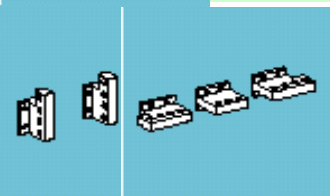

- 3 с фикс. расст. Н или V 630-1600 А
- 3 с изм. расст. Н 630-1600 А
- 3 с изм. расст. V 630-1600 А
- 3 с фикс. расст. Н или V 1250-2500 А
- 3 с изм. расст. Н 1250-2500 А
- 3 с изм. расст. V 1250-2500 А

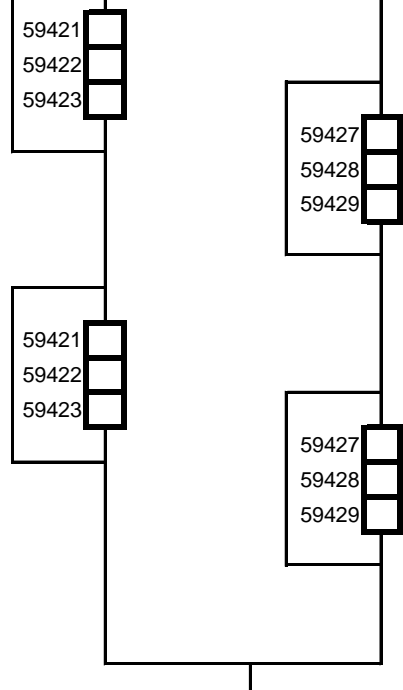

Продолжение см. лист "Аксессуары на выключатель"

ООО ПВФ «Центр энергосберегающих технологий»

620057 ,г.Екатеринбург, ул. Таганская, 89, оф. 8

тел/факс 8(343)3456211, e-mail:energynew@mail.ru, INTERNET <http://www.estc.su>

Аксессуары к выключателю (модульная поставка)

Электрическое управление выключателем, контроль и блокировки

Катушка отключения MX1

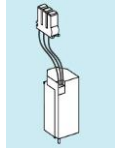

24 - 30 В, пост., перем. ток
 48 - 60 В, пост., перем. ток
 100 - 130 В, пост., перем. ток
 200 - 250 В, пост., перем. ток

Катушка отключения MX2

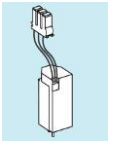

24 - 30 В, пост., перем. ток
 48 - 60 В, пост., перем. ток
 100 - 130 В, пост., перем. ток
 200 - 250 В, пост., перем. ток

Катушка минимального напряжения MN

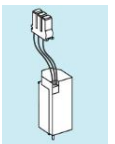

24 - 30 В, пост., перем. ток
 48 - 60 В, пост., перем. ток
 100 - 130 В, пост., перем. ток
 200 - 250 В, пост., перем. ток

Катушка включения XF

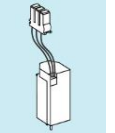

24 - 30 В, пост., перем. ток
 48 - 60 В, пост., перем. ток
 100 - 130 В, пост., перем. ток
 200 - 250 В, пост., перем. ток

Катушка MITOP* с мин. потреблением энергии *(работает только с SEPAM 100LA)

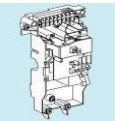

MITOP 200-250 В пост., пер. ток

Устройство выдержки времени для MN

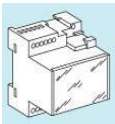

48 - 60 В, пост., перем. ток
 100 - 130 В, пост., перем. ток
 200 - 250 В, пост., перем. ток

Возможные комбинации катушек

Катушка отключения MX1	1			1	1	1		1	1
Катушка отключения MX2				1					1
Катушка мин. напряжения MN		1			1		1		1
Реле Mitop			1			1	1	1	1

Цветом помечены

Обязательные расцепители

Дополнительные расцепители

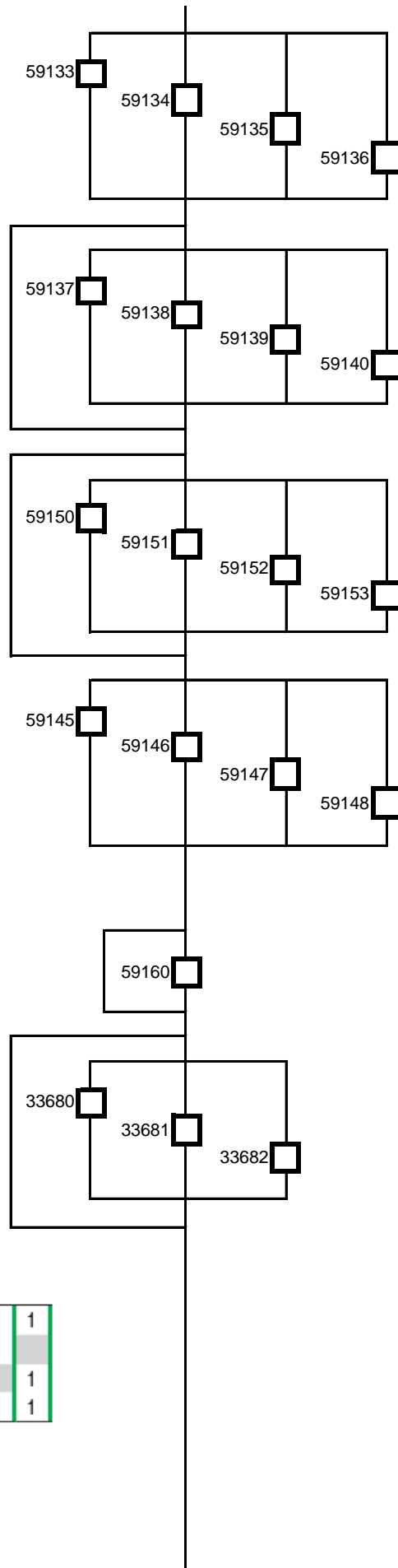

далее см. стр.2

Аксессуары к выключателю (модульная поставка)

Мотор-редуктор МСН

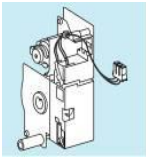

24 - 30 В, пост. ток
 48 - 60 В, пост., перем. ток
 100 - 130 В, пост. ток
 200 - 250 В, пост. ток
 100 - 130 В, перем. ток
 200 - 250 В, перем. ток

Дополнительные блок-контакты



2-ой блок из 4 блок-контактов
 3-ий блок из 4 блок-контактов

Низковольтный разъем (LV plug)

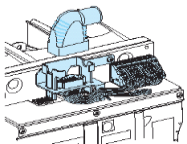

стандартный штырьковый разъем НН (18 проводов)
 с блокировкой

стандартный штырьковый разъем НН (42 провода)
 с блокировкой

Клеммники низкого напряжения

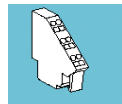

Клеммники НН для фиксированной версии

Блокировка выключателя в положении отключено

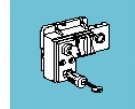

встроенными замками
 (выбор замков см. ниже)

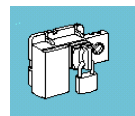

навесными замками клиента
 (замки не входят в комплект поставки)

Выбор встроенных замков для блокировки

1 замком RONIS
 2 одинаковыми замками RONIS
 2 различными замками RONIS
 1 замком PROFALUX
 2 одинак. замками PROFALUX
 2 различн. замками PROFALUX

Блокировка кнопок включения/отключения



устройство блокировки
 (замки не входят в комплект поставки)

Контакт готовности к включению



1 AC PF

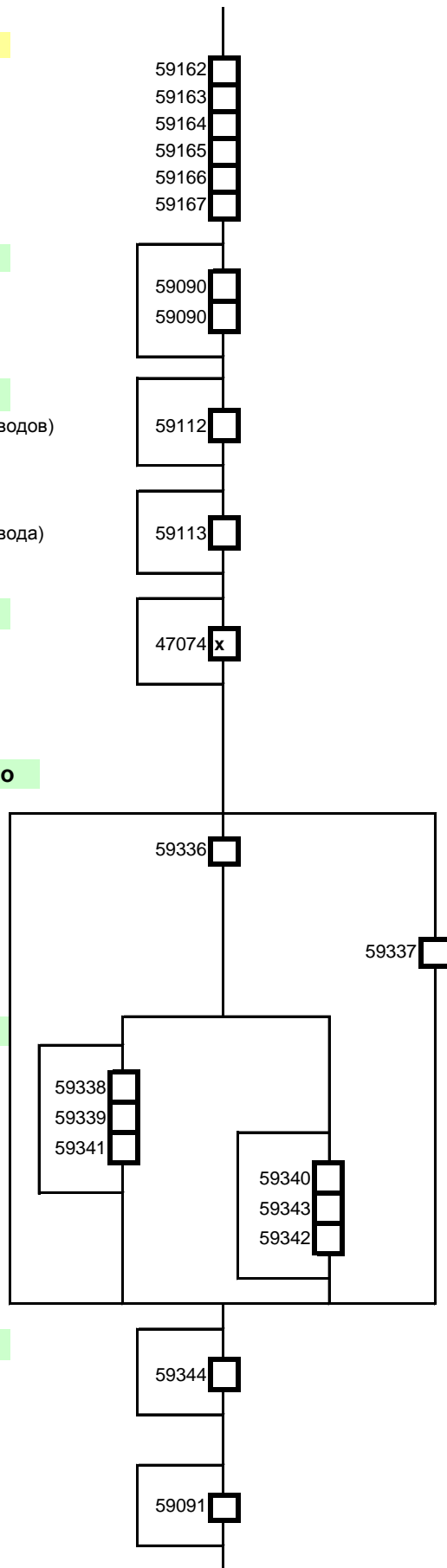

Дополнительные устройства (продолжение)



- 59117** стандартный гнездовой разъем НН со жгутом
(21 промаркированный провод) длиной 2м
- 59099** гофрошланг 525мм с угловым креплением



Выкатная тележка с червячным механизмом

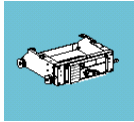

- 59433** Выкатная тележка с червячным механизмом
(одинакова для всех типоразмеров выключателей)



Рукоятка управления

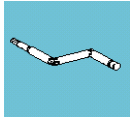

- 59449** Рукоятка управл. выкатной тележкой и заземлителем



Дополнительное устройство заземления

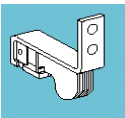

- 59456** Скользящий заземляющий контакт
для выкатной тележки



Сигнализация положения выкатной тележки

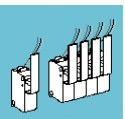

- 4 AC + 1 AC PAF
- 59173** (1 блок из 4 контактов сигнализации положения ,
- 59174** 1 контакт готовности к включению)



Электромагнитная блокировка заземлителя

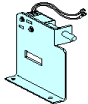

- 59513** 24В пост.тока
- 59514** 48В пост.тока
- 59515** 110В пост.тока
- 59516** 220В пост.тока



Электромагнитная блокировка выключателя в положении "Выкачен"

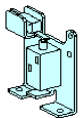

- 59526** 24В пост.тока
- 59527** 48В пост.тока
- 59528** 110В пост.тока
- 59529** 220В пост.тока



Разъединитель на 6 - 10 кВ выкатного типа (Выкатная перемычка)

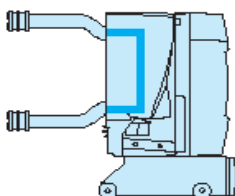

- 59476** 145мм/1250A/25кА
- 59477** 185мм/1250A/31,5кА
- 59478** 240мм/2500A/40кА



Заземлитель сборных шин выкатного типа на 6 -10 кВ

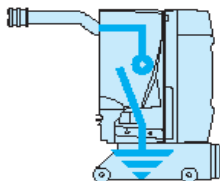

- 59473** 145мм/1250A/25кА
- 59474** 185мм/1250A/31,5кА
- 59475** 240мм/2500A/40кА

